

Composeip®

**COMPONENTI PER
PORTE DA GARAGE**

07. PROFILI DI ACCIAIO

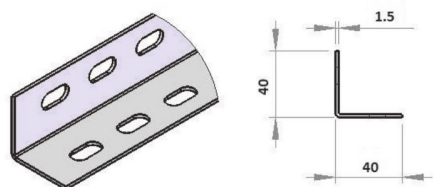

ANGOLARE ZINCATO ASOLATO

Angolare zincato asolato

- Lotto minimo: 20 pz

CODICE	DESCRIZIONE	U.M.	PZ/COLLO	PREZZO LISTINO
ASE044	ANGOLARE ZINCATO ASOLATO 40X40X15 LUNGHEZZA 3M	NR	100	€ 11,65
ASE045	ANGOLARE ZINCATO ASOLATO 40X40X25 LUNGHEZZA 3M	NR	100	€ 19,06

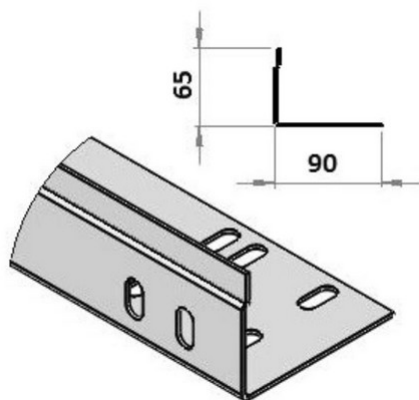

ANGOLARI VERTICALI

Angolare verticale zincato

- Lotto minimo: 10 pz

CODICE	DESCRIZIONE	U.M.	PZ/COLLO	PREZZO LISTINO
ASA001	ANGOLARE VERTICALE ZINCATO SP 1,5 L2100 DX CON PIANO VERTICALE ASOLATO E FORATO (SISTEMA FAST CLAMP)	NR	50	€ 15,38
ASA002	ANGOLARE VERTICALE ZINCATO SP 1,5 L2100 SX CON PIANO VERTICALE ASOLATO E FORATO (SISTEMA FAST CLAMP)	NR	50	€ 16,12

ASA003	ANGOLARE VERTICALE ZINCATO SP 1,5 L2200 DX CON PIANO VERTICALE ASOLATO E FORATO	NR	50	€ 17,37
ASA004	ANGOLARE VERTICALE ZINCATO SP 1,5 L2200 SX CON PIANO VERTICALE ASOLATO E FORATO	NR	50	€ 17,37
ASA005	ANGOLARE VERTICALE ZINCATO SP 1,5 L2200 CON PIANO VERTICALE ASOLATO	NR	50	€ 17,35
ASA006	ANGOLARE VERTICALE ZINCATO SP 1,5 L2250 DX CON PIANO VERTICALE ASOLATO E FORATO (SISTEMA FAST CLAMP)	NR	50	€ 16,48
ASA007	ANGOLARE VERTICALE ZINCATO SP 1,5 L2250 SX CON PIANO VERTICALE ASOLATO E FORATO (SISTEMA FAST CLAMP)	NR	50	€ 16,48
ASA008	ANGOLARE VERTICALE ZINCATO SP 1,5 L2350 DX CON PIANO VERTICALE ASOLATO E FORATO (SISTEMA FAST CLAMP)	NR	50	€ 17,21
ASA009	ANGOLARE VERTICALE ZINCATO SP 1,5 L2350 SX CON PIANO VERTICALE ASOLATO E FORATO (SISTEMA FAST CLAMP)	NR	50	€ 17,21
ASA010	ANGOLARE VERTICALE ZINCATO SP 1,5 L2350 CON PIANO VERTICALE ASOLATO	NR	50	€ 18,43
ASA011	ANGOLARE VERTICALE ZINCATO SP 1,5 L2450 CON PIANO VERTICALE ASOLATO	NR	50	€ 19,15
ASA012	ANGOLARE VERTICALE ZINCATO SP 1,5 L2500 DX CON PIANO VERTICALE ASOLATO E FORATO (SISTEMA FAST CLAMP)	NR	50	€ 18,31
ASA013	ANGOLARE VERTICALE ZINCATO SP 1,5 L2500 SX CON PIANO VERTICALE ASOLATO E FORATO (SISTEMA FAST CLAMP)	NR	50	€ 18,31
ASA014	ANGOLARE VERTICALE ZINCATO SP 1,5 L2500 CON PIANO VERTICALE ASOLATO	NR	50	€ 19,51
ASA015	ANGOLARE VERTICALE ZINCATO SP 1,5 L2600 CON PIANO VERTICALE ASOLATO	NR	50	€ 20,24
ASA016	ANGOLARE VERTICALE ZINCATO SP 1,5 L2650 DX CON PIANO VERTICALE ASOLATO E FORATO (SISTEMA FAST CLAMP)	NR	50	€ 19,41
ASA017	ANGOLARE VERTICALE ZINCATO SP 1,5 L2650 SX CON PIANO VERTICALE ASOLATO E FORATO (SISTEMA FAST CLAMP)	NR	50	€ 19,41
ASA018	ANGOLARE VERTICALE ZINCATO SP 1,5 L2750 DX CON PIANO VERTICALE ASOLATO E FORATO	NR	50	€ 21,35
ASA019	ANGOLARE VERTICALE ZINCATO SP 1,5 L2750 SX CON PIANO VERTICALE ASOLATO E FORATO	NR	50	€ 21,35
ASA020	ANGOLARE VERTICALE ZINCATO SP 1,5 L2750 CON PIANO VERTICALE ASOLATO	NR	50	€ 21,32
ASA021	ANGOLARE VERTICALE ZINCATO SP 1,5 L2800 DX CON PIANO VERTICALE ASOLATO E FORATO (SISTEMA FAST CLAMP)	NR	50	€ 20,50
ASA022	ANGOLARE VERTICALE ZINCATO SP 1,5 L2800 SX CON PIANO VERTICALE ASOLATO E FORATO (SISTEMA FAST CLAMP)	NR	50	€ 20,50
ASA023	ANGOLARE VERTICALE ZINCATO SP 1,5 L2900 CON PIANO VERTICALE ASOLATO	NR	50	€ 22,41
ASA024	ANGOLARE VERTICALE ZINCATO SP 1,5 L2950 DX CON PIANO VERTICALE ASOLATO E FORATO (SISTEMA FAST CLAMP)	NR	50	€ 21,60

ASA025	ANGOLARE VERTICALE ZINCATO SP 1,5 L2950 SX CON PIANO VERTICALE ASOLATO E FORATO (SISTEMA FAST CLAMP)	NR	50	€ 21,60
ASA026	ANGOLARE VERTICALE ZINCATO SP 1,5 L3050 CON PIANO VERTICALE ASOLATO	NR	50	€ 23,49
ASA027	ANGOLARE VERTICALE ZINCATO SP 1,5 L3150 DX CON PIANO VERTICALE ASOLATO E FORATO (SISTEMA FAST CLAMP)	NR	50	€ 23,06
ASA028	ANGOLARE VERTICALE ZINCATO SP 1,5 L3150 SX CON PIANO VERTICALE ASOLATO E FORATO (SISTEMA FAST CLAMP)	NR	50	€ 23,06
ASA029	ANGOLARE VERTICALE ZINCATO SP 1,5 L3250 DX CON PIANO VERTICALE ASOLATO E FORATO	NR	50	€ 24,96
ASA030	ANGOLARE VERTICALE ZINCATO SP 1,5 L3250 SX CON PIANO VERTICALE ASOLATO E FORATO	NR	50	€ 24,96
ASA031	ANGOLARE VERTICALE ZINCATO SP 1,5 L3250 CON PIANO VERTICALE ASOLATO	NR	50	€ 24,94
ASA032	ANGOLARE VERTICALE ZINCATO SP 1,5 L3500 DX CON PIANO VERTICALE ASOLATO E FORATO (SISTEMA FAST CLAMP)	NR	50	€ 25,62
ASA033	ANGOLARE VERTICALE ZINCATO SP 1,5 L3500 SX CON PIANO VERTICALE ASOLATO E FORATO (SISTEMA FAST CLAMP)	NR	50	€ 25,62
ASA034	ANGOLARE VERTICALE ZINCATO SP 1,5 L3500 CON PIANO VERTICALE ASOLATO	NR	50	€ 26,75
ASA035	ANGOLARE VERTICALE ZINCATO SP 1,5 L3700 DX CON PIANO VERTICALE ASOLATO E FORATO	NR	50	€ 28,22
ASA036	ANGOLARE VERTICALE ZINCATO SP 1,5 L3700 CON PIANO VERTICALE ASOLATO	NR	50	€ 28,19
ASA037	ANGOLARE VERTICALE ZINCATO SP 1,5 L3700 SX CON PIANO VERTICALE ASOLATO E FORATO	NR	50	€ 28,22
ASA038	ANGOLARE VERTICALE ZINCATO SP 1,5 L4000 DX CON PIANO VERTICALE ASOLATO E FORATO	NR	50	€ 30,38
ASA039	ANGOLARE VERTICALE ZINCATO SP 1,5 L4000 DX CON PIANO VERTICALE ASOLATO E FORATO (SISTEMA FAST CLAMP)	NR	50	€ 29,28
ASA040	ANGOLARE VERTICALE ZINCATO SP 1,5 L4000 SX CON PIANO VERTICALE ASOLATO E FORATO	NR	50	€ 30,38
ASA041	ANGOLARE VERTICALE ZINCATO SP 1,5 L4000 SX CON PIANO VERTICALE ASOLATO E FORATO (SISTEMA FAST CLAMP)	NR	50	€ 29,28
ASA042	ANGOLARE VERTICALE ZINCATO SP 1,5 L4000 CON PIANO VERTICALE ASOLATO	NR	50	€ 30,36
ASA043	ANGOLARE VERTICALE ZINCATO SP 1,5 L5000 DX CON PIANO VERTICALE ASOLATO E FORATO (SISTEMA FAST CLAMP)	NR	50	€ 36,60
ASA044	ANGOLARE VERTICALE ZINCATO SP 1,5 L5000 SX CON PIANO VERTICALE ASOLATO E FORATO (SISTEMA FAST CLAMP)	NR	50	€ 36,60
ASA045	ANGOLARE VERTICALE ZINCATO SP 1,5 L5000 CON PIANO VERTICALE ASOLATO	NR	50	€ 37,59
ASA046	ANGOLARE VERTICALE ZINCATO SP 1,5 L5500 CON PIANO VERTICALE ASOLATO	NR	50	€ 41,21

ASA047	ANGOLARE VERTICALE ZINCATO SP 1,5 L6000 DX CON PIANO VERTICALE ASOLATO E FORATO (SISTEMA FAST CLAMP)	NR	50	€ 43,91
ASA048	ANGOLARE VERTICALE ZINCATO SP 1,5 L6000 SX CON PIANO VERTICALE ASOLATO E FORATO (SISTEMA FAST CLAMP)	NR	50	€ 43,91
ASA049	ANGOLARE VERTICALE ZINCATO SP 1,5 L6000 CON PIANO VERTICALE ASOLATO	NR	50	€ 44,82
ASA050	ANGOLARE VERTICALE ZINCATO SP 1,5 L7000 CON PIANO VERTICALE ASOLATO	NR	50	€ 52,05
ASA051	ANGOLARE VERTICALE ZINCATO SP 2 L3500 SX/DX CON PIANO VERTICALE ASOLATO E ASOLE FISSAGGIO STAFFE	NR	50	€ 33,87
ASA052	ANGOLARE VERTICALE ZINCATO SP 2 L3750 SX/DX CON PIANO VERTICALE ASOLATO E ASOLE FISSAGGIO STAFFE	NR	50	€ 36,22
ASA053	ANGOLARE VERTICALE ZINCATO SP 2 L4000 SX/DX CON PIANO VERTICALE ASOLATO	NR	50	€ 37,72
ASA054	ANGOLARE VERTICALE ZINCATO SP 2 L4000 SX/DX CON PIANO VERTICALE ASOLATO E ASOLE FISSAGGIO STAFFE	NR	50	€ 38,58
ASA055	ANGOLARE VERTICALE ZINCATO SP 2 L4500 SX/DX CON PIANO VERTICALE ASOLATO E ASOLE FISSAGGIO STAFFE	NR	50	€ 43,30
ASA056	ANGOLARE VERTICALE ZINCATO SP 2 L5000 SX/DX CON PIANO VERTICALE ASOLATO	NR	50	€ 47,15
ASA057	ANGOLARE VERTICALE ZINCATO SP 2 L5000 SX/DX CON PIANO VERTICALE ASOLATO E ASOLE FISSAGGIO STAFFE	NR	50	€ 48,01
ASA058	ANGOLARE VERTICALE ZINCATO SP 2 L5500 SX/DX CON PIANO VERTICALE ASOLATO E ASOLE FISSAGGIO STAFFE	NR	50	€ 52,73
ASA059	ANGOLARE VERTICALE ZINCATO SP 2 L6000 SX/DX CON PIANO VERTICALE ASOLATO	NR	50	€ 56,58
ASA060	ANGOLARE VERTICALE ZINCATO SP 2 L6000 SX/DX CON PIANO VERTICALE ASOLATO E ASOLE FISSAGGIO STAFFE	NR	50	€ 57,44
ASA061	ANGOLARE VERTICALE ZINCATO SP 2 L6500 SX/DX CON PIANO VERTICALE ASOLATO E ASOLE FISSAGGIO STAFFE	NR	50	€ 62,16
ASA062	ANGOLARE VERTICALE ZINCATO SP 2 L7000 SX/DX CON PIANO VERTICALE ASOLATO	NR	50	€ 66,01
ASA063	ANGOLARE VERTICALE ZINCATO SP 2 L7000 SX/DX CON PIANO VERTICALE ASOLATO E ASOLE FISSAGGIO STAFFE	NR	50	€ 66,87

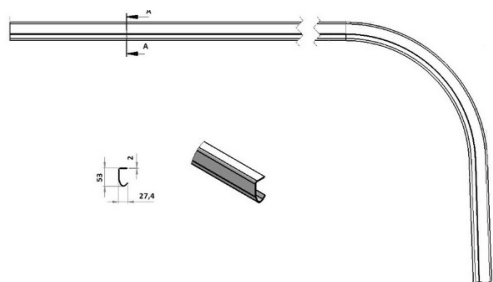

CURVE

Curva in acciaio zincato

- Lotto minimo: 10 pz

CODICE	DESCRIZIONE	U.M.	PZ/COLLO	PREZZO LISTINO
ASC057	CURVA DX SP 1,5 (2in) R381 INCLINAZIONE 92° L6000 NON ASOLATA	NR	25	€ 28,62
ASC058	CURVA SX SP 1,5 (2in) R381 INCLINAZIONE 92° L6000 NON ASOLATA	NR	25	€ 28,62
ASC061	CURVA DX SP 2 (2in) R381 INCLINAZIONE 92° L3500 ASOLE IN TESTA E IN CODA	NR	25	€ 22,60
ASC062	CURVA SX SP 2 (2in) R381 INCLINAZIONE 92° L3500 ASOLE IN TESTA E IN CODA	NR	25	€ 22,60
ASC063	CURVA DX SP 2 (2in) R381 INCLINAZIONE 92° L3500 NON ASOLATA	NR	25	€ 22,58
ASC064	CURVA SX SP 2 (2in) R381 INCLINAZIONE 92° L3500 NON ASOLATA	NR	25	€ 22,58
ASC067	CURVA DX SP 2 (2in) R381 INCLINAZIONE 92° L4000 ASOLE IN TESTA E IN CODA	NR	25	€ 25,51
ASC068	CURVA SX SP 2 (2in) R381 INCLINAZIONE 92° L4000 ASOLE IN TESTA E IN CODA	NR	25	€ 25,51
ASC069	CURVA DX SP 2 (2in) R381 INCLINAZIONE 92° L4000 NON ASOLATA	NR	25	€ 25,49
ASC070	CURVA SX SP 2 (2in) R381 INCLINAZIONE 92° L4000 NON ASOLATA	NR	25	€ 25,49
ASC071	CURVA DX SP 2 (2in) R381 INCLINAZIONE 92° L4500 ASOLE IN CODA	NR	25	€ 28,41
ASC072	CURVA SX SP 2 (2in) R381 INCLINAZIONE 92° L4500 ASOLE IN CODA	NR	25	€ 28,41
ASC073	CURVA DX SP 2 (2in) R381 INCLINAZIONE 92° L4500 ASOLE IN TESTA E IN CODA	NR	25	€ 28,42
ASC074	CURVA SX SP 2 (2in) R381 INCLINAZIONE 92° L4500 ASOLE IN TESTA E IN CODA	NR	25	€ 28,42
ASC075	CURVA DX SP 2 (2in) R381 INCLINAZIONE 92° L4500 NON ASOLATA	NR	25	€ 28,40
ASC076	CURVA SX SP 2 (2in) R381 INCLINAZIONE 92° L4500 NON ASOLATA	NR	25	€ 28,40
ASC079	CURVA DX SP 2 (2in) R381 INCLINAZIONE 92° L5000 ASOLE IN TESTA E IN CODA	NR	25	€ 31,33
ASC080	CURVA SX SP 2 (2in) R381 INCLINAZIONE 92° L5000 ASOLE IN TESTA E IN CODA	NR	25	€ 31,33

ASC081	CURVA DX SP 2 (2in) R381 INCLINAZIONE 92° L5000 NON ASOLATA	NR	25	€ 31,31
ASC082	CURVA SX SP 2 (2in) R381 INCLINAZIONE 92° L5000 NON ASOLATA	NR	25	€ 31,31
ASC083	CURVA DX SP 2 (2in) R381 INCLINAZIONE 92° L5500 ASOLE IN CODA	NR	25	€ 34,23
ASC084	CURVA SX SP 2 (2in) R381 INCLINAZIONE 92° L5500 ASOLE IN CODA	NR	25	€ 34,23
ASC085	CURVA DX SP 2 (2in) R381 INCLINAZIONE 92° L5500 ASOLE IN TESTA E IN CODA	NR	25	€ 34,24
ASC086	CURVA SX SP 2 (2in) R381 INCLINAZIONE 92° L5500 ASOLE IN TESTA E IN CODA	NR	25	€ 34,24
ASC087	CURVA DX SP 2 (2in) R381 INCLINAZIONE 92° L5500 NON ASOLATA	NR	25	€ 34,22
ASC088	CURVA SX SP 2 (2in) R381 INCLINAZIONE 92° L5500 NON ASOLATA	NR	25	€ 34,22
ASC091	CURVA DX SP 2 (2in) R381 INCLINAZIONE 92° L6000 ASOLE IN TESTA E IN CODA	NR	25	€ 37,15
ASC092	CURVA SX SP 2 (2in) R381 INCLINAZIONE 92° L6000 ASOLE IN TESTA E IN CODA	NR	25	€ 37,15
ASC093	CURVA DX SP 2 (2in) R381 INCLINAZIONE 92° L6000 NON ASOLATA	NR	25	€ 37,13
ASC094	CURVA SX SP 2 (2in) R381 INCLINAZIONE 92° L6000 NON ASOLATA	NR	25	€ 37,13
ASC095	CURVA DX SP 1,5 (2in) R305 INCLINAZIONE 13° L2200 COMPLETAMENTE ASOLATA PER SISTEMA FAST CLAMP	NR	25	€ 14,52
ASC096	CURVA SX SP 1,5 (2in) R305 INCLINAZIONE 13° L2200 COMPLETAMENTE ASOLATA PER SISTEMA FAST CLAMP	NR	25	€ 14,52
ASC097	CURVA DX SP 1,5 (2in) R305 INCLINAZIONE 13° L2350 COMPLETAMENTE ASOLATA PER SISTEMA FAST CLAMP	NR	25	€ 15,20
ASC098	CURVA SX SP 1,5 (2in) R305 INCLINAZIONE 13° L2350 COMPLETAMENTE ASOLATA PER SISTEMA FAST CLAMP	NR	25	€ 15,20
ASC099	CURVA DX SP 1,5 (2in) R305 INCLINAZIONE 13° L2450 COMPLETAMENTE ASOLATA PER SISTEMA FAST CLAMP	NR	25	€ 15,66
ASC100	CURVA SX SP 1,5 (2in) R305 INCLINAZIONE 13° L2450 COMPLETAMENTE ASOLATA PER SISTEMA FAST CLAMP	NR	25	€ 15,66
ASC101	CURVA DX SP 1,5 (2in) R305 INCLINAZIONE 13° L2600 COMPLETAMENTE ASOLATA PER SISTEMA FAST CLAMP	NR	25	€ 16,35
ASC102	CURVA SX SP 1,5 (2in) R305 INCLINAZIONE 13° L2600 COMPLETAMENTE ASOLATA PER SISTEMA FAST CLAMP	NR	25	€ 16,35
ASC103	CURVA DX SP 1,5 (2in) R305 INCLINAZIONE 13° L2750 COMPLETAMENTE ASOLATA PER SISTEMA FAST CLAMP	NR	25	€ 17,03
ASC104	CURVA SX SP 1,5 (2in) R305 INCLINAZIONE 13° L2750 COMPLETAMENTE ASOLATA PER SISTEMA FAST CLAMP	NR	25	€ 17,03
ASC105	CURVA DX SP 1,5 (2in) R305 INCLINAZIONE 13° L2900 COMPLETAMENTE ASOLATA PER SISTEMA FAST CLAMP	NR	25	€ 17,72
ASC106	CURVA SX SP 1,5 (2in) R305 INCLINAZIONE 13° L2900 COMPLETAMENTE ASOLATA PER SISTEMA FAST CLAMP	NR	25	€ 17,72
ASC107	CURVA DX SP 1,5 (2in) R305 INCLINAZIONE 13° L3050 COMPLETAMENTE ASOLATA PER SISTEMA FAST CLAMP	NR	25	€ 18,40
ASC108	CURVA SX SP 1,5 (2in) R305 INCLINAZIONE 13° L3050 COMPLETAMENTE ASOLATA PER SISTEMA FAST CLAMP	NR	25	€ 18,40
ASC109	CURVA DX SP 1,5 (2in) R305 INCLINAZIONE 13° L3250 COMPLETAMENTE ASOLATA PER SISTEMA FAST CLAMP	NR	25	€ 19,32

ASC110	CURVA SX SP 1,5 (2in) R305 INCLINAZIONE 13° L3250 COMPLETAMENTE ASOLATA PER SISTEMA FAST CLAMP	NR	25	€ 19,32
ASC111	CURVA DX SP 1,5 (2in) R305 INCLINAZIONE 13° L3600 COMPLETAMENTE ASOLATA PER SISTEMA FAST CLAMP	NR	25	€ 20,91
ASC112	CURVA SX SP 1,5 (2in) R305 INCLINAZIONE 13° L3600 COMPLETAMENTE ASOLATA PER SISTEMA FAST CLAMP	NR	25	€ 20,91
ASC113	CURVA DX SP 1,5 (2in) R305 INCLINAZIONE 13° L4100 COMPLETAMENTE ASOLATA PER SISTEMA FAST CLAMP	NR	25	€ 23,20
ASC114	CURVA SX SP 1,5 (2in) R305 INCLINAZIONE 13° L4100 COMPLETAMENTE ASOLATA PER SISTEMA FAST CLAMP	NR	25	€ 23,20
ASC115	CURVA DX SP 1,5 (2in) R305 INCLINAZIONE 13° L5100 COMPLETAMENTE ASOLATA PER SISTEMA FAST CLAMP	NR	25	€ 27,77
ASC116	CURVA SX SP 1,5 (2in) R305 INCLINAZIONE 13° L5100 COMPLETAMENTE ASOLATA PER SISTEMA FAST CLAMP	NR	25	€ 27,77
ASC117	CURVA DX SP 1,5 (2in) R305 INCLINAZIONE 13° L6100 COMPLETAMENTE ASOLATA PER SISTEMA FAST CLAMP	NR	25	€ 32,33
ASC118	CURVA SX SP 1,5 (2in) R305 INCLINAZIONE 13° L6100 COMPLETAMENTE ASOLATA PER SISTEMA FAST CLAMP	NR	25	€ 32,33
ASC119	CURVA DX SP 1,5 (2in) R305 INCLINAZIONE 92° L2200 COMPLETAMENTE ASOLATA PER SISTEMA FAST CLAMP	NR	25	€ 15,07
ASC120	CURVA SX SP 1,5 (2in) R305 INCLINAZIONE 92° L2200 COMPLETAMENTE ASOLATA PER SISTEMA FAST CLAMP	NR	25	€ 15,07
ASC121	CURVA DX SP 1,5 (2in) R305 INCLINAZIONE 92° L2350 COMPLETAMENTE ASOLATA PER SISTEMA FAST CLAMP	NR	25	€ 15,76
ASC122	CURVA SX SP 1,5 (2in) R305 INCLINAZIONE 92° L2350 COMPLETAMENTE ASOLATA PER SISTEMA FAST CLAMP	NR	25	€ 15,76
ASC123	CURVA DX SP 1,5 (2in) R305 INCLINAZIONE 92° L2350 COMPLETAMENTE ASOLATA PER SISTEMA FAST CLAMP	NR	25	€ 15,76
ASC124	CURVA SX SP 1,5 (2in) R305 INCLINAZIONE 92° L2350 COMPLETAMENTE ASOLATA PER SISTEMA FAST CLAMP	NR	25	€ 15,76
ASC125	CURVA DX SP 1,5 (2in) R305 INCLINAZIONE 92° L2600 COMPLETAMENTE ASOLATA PER SISTEMA FAST CLAMP	NR	25	€ 16,90
ASC126	CURVA SX SP 1,5 (2in) R305 INCLINAZIONE 92° L2600 COMPLETAMENTE ASOLATA PER SISTEMA FAST CLAMP	NR	25	€ 16,90
ASC127	CURVA DX SP 1,5 (2in) R305 INCLINAZIONE 92° L2750 COMPLETAMENTE ASOLATA PER SISTEMA FAST CLAMP	NR	25	€ 17,58
ASC128	CURVA SX SP 1,5 (2in) R305 INCLINAZIONE 92° L2750 COMPLETAMENTE ASOLATA PER SISTEMA FAST CLAMP	NR	25	€ 17,58
ASC129	CURVA DX SP 1,5 (2in) R305 INCLINAZIONE 92° L2900 COMPLETAMENTE ASOLATA PER SISTEMA FAST CLAMP	NR	25	€ 18,27
ASC130	CURVA SX SP 1,5 (2in) R305 INCLINAZIONE 92° L2900 COMPLETAMENTE ASOLATA PER SISTEMA FAST CLAMP	NR	25	€ 18,27
ASC131	CURVA DX SP 1,5 (2in) R305 INCLINAZIONE 92° L3050 COMPLETAMENTE ASOLATA PER SISTEMA FAST CLAMP	NR	25	€ 18,95
ASC132	CURVA SX SP 1,5 (2in) R305 INCLINAZIONE 92° L3050 COMPLETAMENTE ASOLATA PER SISTEMA FAST CLAMP	NR	25	€ 18,95
ASC133	CURVA DX SP 1,5 (2in) R305 INCLINAZIONE 92° L3250 COMPLETAMENTE ASOLATA PER SISTEMA FAST CLAMP	NR	25	€ 19,87
ASC134	CURVA SX SP 1,5 (2in) R305 INCLINAZIONE 92° L3250 COMPLETAMENTE ASOLATA PER SISTEMA FAST CLAMP	NR	25	€ 19,87
ASC135	CURVA DX SP 1,5 (2in) R305 INCLINAZIONE 92° L3600 COMPLETAMENTE ASOLATA PER SISTEMA FAST CLAMP	NR	25	€ 21,47
ASC136	CURVA SX SP 1,5 (2in) R305 INCLINAZIONE 92° L3600 COMPLETAMENTE ASOLATA PER SISTEMA FAST CLAMP	NR	25	€ 21,47

ASC137	CURVA DX SP 1,5 (2in) R305 INCLINAZIONE 92° L4100 COMPLETAMENTE ASOLATA PER SISTEMA FAST CLAMP	NR	25	€ 23,75
ASC138	CURVA SX SP 1,5 (2in) R305 INCLINAZIONE 92° L4100 COMPLETAMENTE ASOLATA PER SISTEMA FAST CLAMP	NR	25	€ 23,75
ASC139	CURVA DX SP 1,5 (2in) R305 INCLINAZIONE 92° L5100 COMPLETAMENTE ASOLATA PER SISTEMA FAST CLAMP	NR	25	€ 28,32
ASC140	CURVA SX SP 1,5 (2in) R305 INCLINAZIONE 92° L5100 COMPLETAMENTE ASOLATA PER SISTEMA FAST CLAMP	NR	25	€ 28,32
ASC141	CURVA DX SP 1,5 (2in) R305 INCLINAZIONE 92° L6100 COMPLETAMENTE ASOLATA PER SISTEMA FAST CLAMP	NR	25	€ 32,88
ASC142	CURVA 92° SX SP 1,5 R305 L6100 ASOLATA	NR	25	€ 32,88
ASC143	CURVA DX SP 1,5 (1,5in) R256 ASOLE IN TESTA	NR	100	€ 8,12
ASC144	CURVA SX SP 1,5 (1,5in) R256 ASOLE IN TESTA	NR	100	€ 8,12
ASC145	CURVA DX SP 1,5 (1,5in) R305 ASOLE IN TESTA	NR	100	€ 8,12
ASC146	CURVA SX SP 1,5 (1,5in) R305 ASOLE IN TESTA	NR	100	€ 8,12
ASC147	CURVA DX SP 1,5 (1,5in) R381 ASOLE IN TESTA	NR	100	€ 8,12
ASC148	CURVA SX SP 1,5 (1,5in) R381 ASOLE IN TESTA	NR	100	€ 8,12
ASC149	CURVA DX SP 2 (2in) R381 ASOLE IN TESTA	NR	100	€ 9,78
ASC150	CURVA SX SP 2 (2in) R381 ASOLE IN TESTA	NR	100	€ 9,78

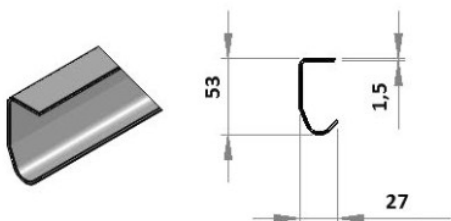

GUIDE DI SCORRIMENTO

Guida di scorrimento in acciaio zincato

- Lotto minimo: 10 pz

CODICE	DESCRIZIONE	U.M.	PZ/COLLO	PREZZO LISTINO
ASB001	GUIDA DI SCORRIMENTO SP 1,5 IN ACCIAIO ZINCATO L1570 COMPLETAMENTE ASOLATA (SISTEMA FAST CLAMP)	NR	50	€ 7,17
ASB002	GUIDA DI SCORRIMENTO SP 1,5 IN ACCIAIO ZINCATO L1600	NR	50	€ 7,26
ASB003	GUIDA DI SCORRIMENTO SP 1,5 IN ACCIAIO ZINCATO L1720 COMPLETAMENTE ASOLATA (SISTEMA FAST CLAMP)	NR	50	€ 7,86
ASB004	GUIDA DI SCORRIMENTO SP 1,5 IN ACCIAIO ZINCATO L1750	NR	50	€ 7,94
ASB005	GUIDA DI SCORRIMENTO SP 1,5 IN ACCIAIO ZINCATO L1820 COMPLETAMENTE ASOLATA (SISTEMA FAST CLAMP)	NR	50	€ 8,31
ASB006	GUIDA DI SCORRIMENTO SP 1,5 IN ACCIAIO ZINCATO L1850	NR	50	€ 8,39
ASB007	GUIDA DI SCORRIMENTO SP 1,5 IN ACCIAIO ZINCATO L1970 COMPLETAMENTE ASOLATA (SISTEMA FAST CLAMP)	NR	50	€ 9,00
ASB008	GUIDA DI SCORRIMENTO SP 1,5 IN ACCIAIO ZINCATO L2000	NR	50	€ 9,08
ASB009	GUIDA DI SCORRIMENTO SP 1,5 IN ACCIAIO ZINCATO L2120 COMPLETAMENTE ASOLATA (SISTEMA FAST CLAMP)	NR	50	€ 9,68
ASB010	GUIDA DI SCORRIMENTO SP 1,5 IN ACCIAIO ZINCATO L2150	NR	50	€ 9,76

ASB011	GUIDA DI SCORRIMENTO SP 1,5 IN ACCIAIO ZINCATO L2270 COMPLETAMENTE ASOLATA (SISTEMA FAST CLAMP)	NR	50	€ 10,37
ASB012	GUIDA DI SCORRIMENTO SP 1,5 IN ACCIAIO ZINCATO L2300	NR	50	€ 10,44
ASB013	GUIDA DI SCORRIMENTO SP 1,5 IN ACCIAIO ZINCATO L2420 COMPLETAMENTE ASOLATA (SISTEMA FAST CLAMP)	NR	50	€ 11,05
ASB014	GUIDA DI SCORRIMENTO SP 1,5 IN ACCIAIO ZINCATO L2450	NR	50	€ 11,12
ASB015	GUIDA DI SCORRIMENTO SP 1,5 IN ACCIAIO ZINCATO L2620 COMPLETAMENTE ASOLATA (SISTEMA FAST CLAMP)	NR	50	€ 11,97
ASB016	GUIDA DI SCORRIMENTO SP 1,5 IN ACCIAIO ZINCATO L2650	NR	50	€ 12,02
ASB017	GUIDA DI SCORRIMENTO SP 1,5 IN ACCIAIO ZINCATO L2800	NR	50	€ 12,71
ASB018	GUIDA DI SCORRIMENTO SP 1,5 IN ACCIAIO ZINCATO L2950	NR	50	€ 13,39
ASB019	GUIDA DI SCORRIMENTO SP 1,5 IN ACCIAIO ZINCATO L2970 COMPLETAMENTE ASOLATA (SISTEMA FAST CLAMP)	NR	50	€ 13,57
ASB020	GUIDA DI SCORRIMENTO SP 1,5 IN ACCIAIO ZINCATO L3000	NR	50	€ 13,61
ASB021	GUIDA DI SCORRIMENTO SP 1,5 IN ACCIAIO ZINCATO L3470 COMPLETAMENTE ASOLATA (SISTEMA FAST CLAMP)	NR	50	€ 15,85
ASB022	GUIDA DI SCORRIMENTO SP 1,5 IN ACCIAIO ZINCATO L3500	NR	50	€ 15,88
ASB023	GUIDA DI SCORRIMENTO SP 1,5 IN ACCIAIO ZINCATO L4000	NR	50	€ 18,15
ASB024	GUIDA DI SCORRIMENTO SP 1,5 IN ACCIAIO ZINCATO L4470 COMPLETAMENTE ASOLATA (SISTEMA FAST CLAMP)	NR	50	€ 20,42
ASB025	GUIDA DI SCORRIMENTO SP 1,5 IN ACCIAIO ZINCATO L4500	NR	50	€ 20,42
ASB026	GUIDA DI SCORRIMENTO SP 1,5 IN ACCIAIO ZINCATO L5000	NR	50	€ 22,69
ASB027	GUIDA DI SCORRIMENTO SP 1,5 IN ACCIAIO ZINCATO L5470 COMPLETAMENTE ASOLATA (SISTEMA FAST CLAMP)	NR	50	€ 24,99
ASB028	GUIDA DI SCORRIMENTO SP 1,5 IN ACCIAIO ZINCATO L5500	NR	50	€ 24,96
ASB029	GUIDA DI SCORRIMENTO SP 1,5 IN ACCIAIO ZINCATO L6000	NR	50	€ 27,23
ASB030	GUIDA DI SCORRIMENTO SP 1,5 IN ACCIAIO ZINCATO L6500	NR	50	€ 29,49
ASB031	GUIDA DI SCORRIMENTO SP 1,5 IN ACCIAIO ZINCATO L7000	NR	50	€ 31,76
ASB032	GUIDA DI SCORRIMENTO SP 1,5 IN ACCIAIO ZINCATO L7500	NR	50	€ 34,03
ASB033	GUIDA DI SCORRIMENTO SP 2 IN ACCIAIO ZINCATO L3000	NR	50	€ 17,46
ASB034	GUIDA DI SCORRIMENTO SP 2 IN ACCIAIO ZINCATO L3500	NR	50	€ 20,37
ASB035	GUIDA DI SCORRIMENTO SP 2 IN ACCIAIO ZINCATO L4000	NR	50	€ 23,28
ASB036	GUIDA DI SCORRIMENTO SP 2 IN ACCIAIO ZINCATO L4500	NR	50	€ 26,19
ASB037	GUIDA DI SCORRIMENTO SP 2 IN ACCIAIO ZINCATO L5000	NR	50	€ 29,10
ASB038	GUIDA DI SCORRIMENTO SP 2 IN ACCIAIO ZINCATO L5500	NR	50	€ 32,01
ASB039	GUIDA DI SCORRIMENTO SP 2 IN ACCIAIO ZINCATO L6000	NR	50	€ 34,92
ASB040	GUIDA DI SCORRIMENTO SP 2 IN ACCIAIO ZINCATO L6500	NR	50	€ 37,83
ASB041	GUIDA DI SCORRIMENTO SP 2 IN ACCIAIO ZINCATO L7000	NR	50	€ 40,74
ASB042	GUIDA DI SCORRIMENTO SP 2 IN ACCIAIO ZINCATO L7500	NR	50	€ 43,65

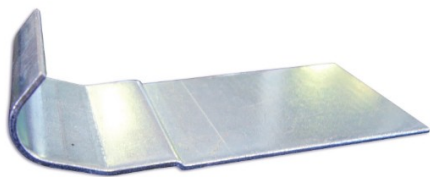

PIASTRA DI COLLEGAMENTO PER GUIDE PORTE INDUSTRIALI

Piastra di collegamento zincata bianca per guide porte industriali

- Lotto minimo: 10 pz

CODICE	DESCRIZIONE	U.M.	PZ/COLLO	PREZZO LISTINO
AP0125	PIASTRA DI COLLEGAMENTO PER GUIDE K80 W120 SP2	NR	100	€ 2,21
AP0126	PIASTRA DI COLLEGAMENTO PER GUIDE K110 W150 SP2	NR	100	€ 2,34
AP0127	PIASTRA DI COLLEGAMENTO PER GUIDE K140 W180 SP2	NR	100	€ 2,62
AP0128	PIASTRA DI COLLEGAMENTO PER GUIDE K200 W240 SP2	NR	100	€ 3,12
AP0129	PIASTRA DI COLLEGAMENTO PER GUIDE K310 W350 SP2	NR	100	€ 3,77



PIASTRA ZINCATA COLLEGAMENTO GUIDE DOPPIE

Piastrina zincata collegamento guide doppie

- Lotto minimo: 50 pz

CODICE	DESCRIZIONE	U.M.	PZ/COLLO	PREZZO LISTINO
DS0025	PIASTRINA ZINCATA COLLEGAMENTO GUIDE DOPPIE	NR	500	€ 0,98

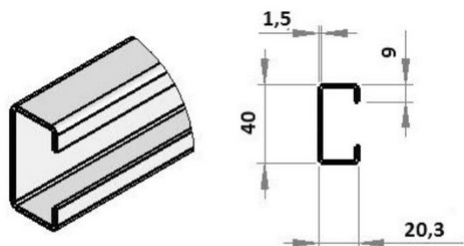

PROFILO A C 1.5 MM

Profilo a C con spessore 1,5 mm.

- Lotto minimo: 10 pz

CODICE	DESCRIZIONE	U.M.	PZ/COLLO	PREZZO LISTINO
ASE021	PROFILO C/GUIDA DI MONTAGGIO ZINCATO 40X20X1,5 L2650	NR	50	€ 12,26
ASE022	PROFILO C/GUIDA DI MONTAGGIO ZINCATO 40X20X1,5 L2900	NR	50	€ 13,40
ASE023	PROFILO C/GUIDA DI MONTAGGIO ZINCATO 40X20X1,5 L3150	NR	50	€ 14,54
ASE024	PROFILO C/GUIDA DI MONTAGGIO ZINCATO 40X20X1,5 L3400	NR	50	€ 15,68
ASE025	PROFILO C/GUIDA DI MONTAGGIO ZINCATO 40X20X1,5 L4400	NR	50	€ 20,24
ASE026	PROFILO C/GUIDA DI MONTAGGIO ZINCATO 40X20X1,5 L5500	NR	50	€ 25,26
ASE027	PROFILO C/GUIDA DI MONTAGGIO ZINCATO 40X20X1,5 L7500	NR	50	€ 34,37
ASE028	PROFILO C/GUIDA DI MONTAGGIO ZINCATO ASOLATO 40X20X1,5 L2650	NR	50	€ 12,26
ASE029	PROFILO C/GUIDA DI MONTAGGIO ZINCATO ASOLATO 40X20X1,5 L2900	NR	50	€ 13,40
ASE030	PROFILO C/GUIDA DI MONTAGGIO ZINCATO ASOLATO 40X20X1,5 L3150	NR	50	€ 14,54
ASE031	PROFILO C/GUIDA DI MONTAGGIO ZINCATO ASOLATO 40X20X1,5 L3400	NR	50	€ 15,68
ASE032	PROFILO C/GUIDA DI MONTAGGIO ZINCATO ASOLATO 40X20X1,5 L4400	NR	50	€ 20,24
ASE033	PROFILO C/GUIDA DI MONTAGGIO ZINCATO ASOLATO 40X20X1,5 L5500	NR	50	€ 25,26
ASE034	PROFILO C/GUIDA DI MONTAGGIO ZINCATO ASOLATO 40X20X1,5 L7500	NR	50	€ 34,37

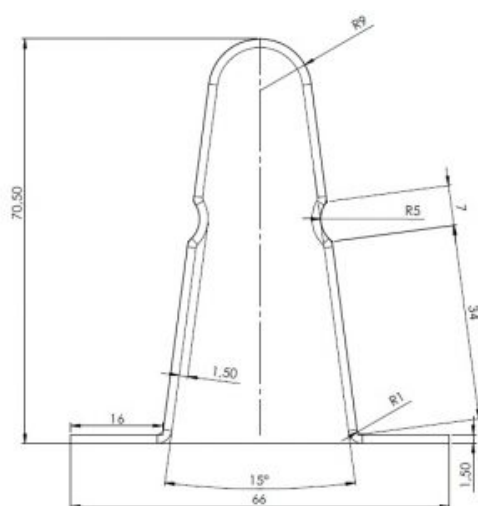
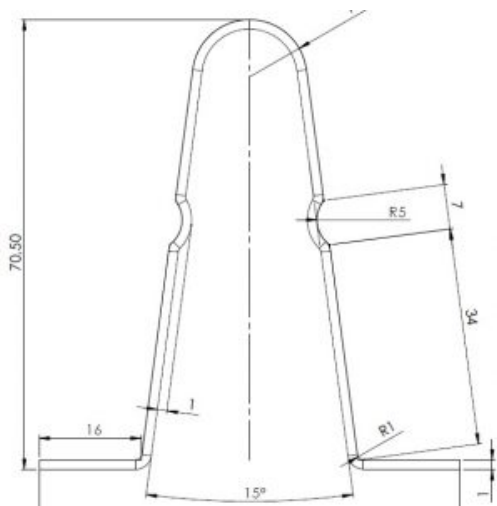

PROFILO OMEGA DI RINFORZO

Profilo di rinforzo in acciaio zincato con spessore 1.0 e 1.5 mm preforato.

- Lotto minimo: 10 pz

CODICE	DESCRIZIONE	U.M.	PZ/COLLO	PREZZO LISTINO
ASE001	OMEGA ZINCATO SP 1 SVILUPPO 181 MM L4600 MM	NR	50	€ 37,16
ASE002	OMEGA RAL 9010 SP 1 SVILUPPO 181 MM L4600 MM	NR	50	€ 46,71
ASE003	OMEGA ZINCATO SP 1 SVILUPPO 181 MM L5020 MM	NR	50	€ 40,56
ASE004	OMEGA RAL 9010 SP 1 SVILUPPO 181 MM L5020 MM	NR	50	€ 50,97
ASE005	OMEGA ZINCATO SP 1 SVILUPPO 181 MM L5520 MM	NR	50	€ 44,60
ASE006	OMEGA RAL 9010 SP 1 SVILUPPO 181 MM L5520 MM	NR	50	€ 56,05
ASE007	OMEGA ZINCATO SP 1 SVILUPPO 181 MM L5600 MM	NR	50	€ 45,24
ASE008	OMEGA RAL 9010 SP 1 SVILUPPO 181 MM L5600 MM	NR	50	€ 56,86
ASE009	OMEGA ZINCATO SP 1 SVILUPPO 181 MM L6020 MM	NR	50	€ 48,63
ASE010	OMEGA RAL 9010 SP 1 SVILUPPO 181 MM L6020 MM	NR	50	€ 61,13
ASE011	OMEGA ZINCATO SP 1 SVILUPPO 181 MM L7200 MM	NR	50	€ 58,17
ASE012	OMEGA RAL 9010 SP 1 SVILUPPO 181 MM L7200 MM	NR	50	€ 73,11
ASE013	OMEGA ZINCATO SP 1,5 SVILUPPO 181 MM L4600 MM	NR	50	€ 40,90
ASE014	OMEGA RAL 9010 SP 1,5 SVILUPPO 181 MM L4600 MM	NR	50	€ 72,58
ASE015	OMEGA ZINCATO SP 1,5 SVILUPPO 181 MM L5600 MM	NR	50	€ 49,79
ASE016	OMEGA RAL 9010 SP 1,5 SVILUPPO 181 MM L5600 MM	NR	50	€ 88,36
ASE017	OMEGA ZINCATO SP 1,5 SVILUPPO 181 MM L7200 MM	NR	50	€ 64,01
ASE018	OMEGA RAL 9010 SP 1,5 SVILUPPO 181 MM L7200 MM	NR	50	€ 113,61

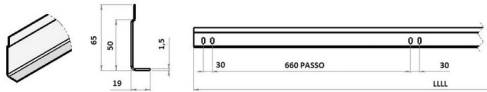

PROFILO VELETTA ZINCATA

Profilo veletta zincata

- Lotto minimo: 10 pz

CODICE	DESCRIZIONE	U.M.	PZ/COLLO	PREZZO LISTINO
ASE038	PROFILO VELETTA ZINCATA SPESSORE 1.5MM SVILUPPO 82.8MM L3000MM	NR	50	€ 12,36
ASE039	PROFILO VELETTA ZINCATA SPESSORE 1.5MM SVILUPPO 82.8MM L5000MM	NR	50	€ 20,58
ASE040	PROFILO VELETTA ZINCATA SPESSORE 1.5MM SVILUPPO 82.8MM L5200MM	NR	50	€ 21,40
ASE041	PROFILO VELETTA ZINCATA SPESSORE 1.5MM SVILUPPO 82.8MM L5500MM	NR	50	€ 22,63
ASE042	PROFILO VELETTA ZINCATA SPESSORE 1.5MM SVILUPPO 82.8MM L7000MM	NR	50	€ 28,81